

หลอดแอลอีดี - LED Lamp

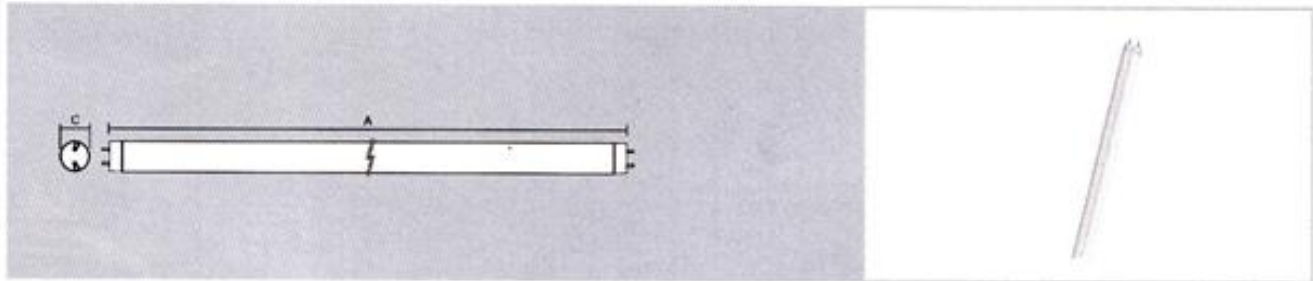

หลอดแอลอีดี ทรงตรง (T8 Tube) รุ่นซับสตีทิวบ แวลู (Substi TUBE® Value)



ชื่อสินค้า	แทนหลอด ฟลูออเรสเซนต์ ขนาด (วัตต์)	ขนาด (วัตต์)	ความสว่าง (ลูเมน)	อุณหภูมิสี (เคลวิน)	สี	หัว	โวลต์	ขนาด (มม.)	อายุการ ใช้งาน (ชั่วโมง)	บรรจุ กล่องละ	ราคาปลีก* (บาท)
ST8-HV2-072 8.9W/830	18	8.9	720	3000	เหลือง	G13	220-240	603	30000	25	800.-
ST8-HV2-080 8.9W/840	18	8.9	800	4000	ขาวนวล	G13	220-240	603	30000	25	800.-
ST8-HV2-080 8.9W/865	18	8.9	800	6500	ขาว	G13	220-240	603	30000	25	800.-
ST8-HV4-150 19W/830	36	19	1500	3000	เหลือง	G13	220-240	1213	30000	25	1,000.-
ST8-HV4-170 19W/840	36	19	1700	4000	ขาวนวล	G13	220-240	1213	30000	25	1,000.-
ST8-HV4-170 19W/865	36	19	1700	6500	ขาว	G13	220-240	1213	30000	25	1,000.-
ST8-HV5-189 21.5W/830	58	21.5	1890	3000	เหลือง	G13	220-240	1513	30000	25	-
ST8-HV5-210 21.5W/840	58	21.5	2100	4000	ขาวนวล	G13	220-240	1513	30000	25	-
ST8-HV5-210 21.5W/865	58	21.5	2100	6500	ขาว	G13	220-240	1513	30000	25	-

คุณสมบัติ

- สามารถเปลี่ยนแทนหลอดเดิมที่ใช้บัลลาสต์แกนเหล็กได้ โดยไม่ต้องต่อวงจรใหม่ แต่ต้องใส่สตาร์ทเตอร์ LED แทนสตาร์ทเตอร์เดิม (เปิดสวิตช์ก่อนการเปลี่ยนหลอดทุกครั้ง)
- หากโคมเดิมใช้บัลลาสต์อิเล็กทรอนิกส์ สามารถติดตั้งหลอดไฟ LED T8 ได้โดยการต่อวงจรไฟฟ้าตรง (220 โวลต์) ซึ่งต้องถอดบัลลาสต์อิเล็กทรอนิกส์ที่อยู่ภายในโคมเดิมออกก่อน และ ไม่ต้องใช้สตาร์ทเตอร์ LED (เปิดสวิตช์ก่อนการเปลี่ยนหลอดทุกครั้ง)
- ไม่สามารถใช้งานร่วมกับบัลลาสต์อิเล็กทรอนิกส์ได้ และไม่สามารถหรี่ไฟได้
- ค่าความถูกต้องของสีสูง (CRI 80-85)
- เป็นมิตรต่อสิ่งแวดล้อม เพราะไม่มีสารปรอท (RoHS-conformity)
- ได้รับมาตรฐานสากล IEC และของไทย มอก. 1955-2551

กลุ่มหลอดเมทัลฮาไลด์ ควอทซ์ พาวเวอร์สตาร์ HQI

หลอดเมทัลฮาไลด์ ควอทซ์ เป็นหลอดที่ให้ความถูกต้องของสีสูง อายุการใช้งานนาน ให้ความส่องสว่างสูงเหมาะสำหรับใช้ในโรงงานอุตสาหกรรม สนามกีฬา โฟตอเนนเป็นต้น มีให้เลือกหลายรุ่นและหลายรูปทรงดังนี้

POWERSTAR HQI-T รูปทรงกระบอก แก้วใส

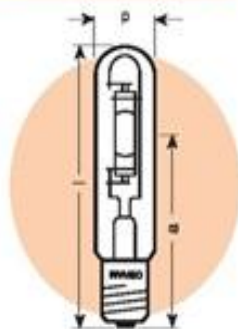

ชื่อรหัสสินค้า	ขนาด (Watt)	ความสว่าง (Lumen)	อายุการใช้งาน (ชั่วโมง)	ขั้ว	Ø d (mm)	l max (mm)	LCL (mm)	บรรจุกล่องละ	ราคาปลีก รวม VAT (บาท)
HQI-T 250/D	250	20000	12000	E40	46	226	150	12	1,600.00
HQI-BT 400/D	400	35000	12000	E40	62	285	175	12	1,600.00
HQI-T 400/N	400	42000	12000	E40	46	273	175	12	3,100.00
HQI-T 1000/D	1000	85000	9000	E40	76	345	220	6	6,300.00
HQI-T 2000/D	2000	180000	9000	E40	100	430	265	4	10,500.00

ใช้งานในโคมทึบเท่านั้น

POWERSTAR HQI-T รูปทรงกระบอก แก้วใส รุ่นมีอินเตอร์โนตัว

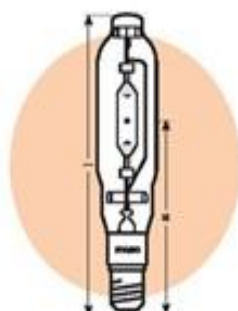

ชื่อรหัสสินค้า	ขนาด (Watt)	ความสว่าง (Lumen)	อายุการใช้งาน (ชั่วโมง)	ขั้ว	Ø d (mm)	l max (mm)	LCL (mm)	บรรจุกล่องละ	ราคาปลีก รวม VAT (บาท)
HQI-T 2000/D/I	2000	180000	9000	E40	100	430	265	4	7,500.00
HQI-T 2000/N	2000	205000	9000	E40	100	430	265	4	11,900.00

ใช้งานในโคมทึบเท่านั้น

หลอดเมทัลฮาไลด์

Metalhalide lamps

OSRAM

กลุ่มหลอดเมทัลฮาไลด์ ควอทซ์ พาวเวอร์สตาร์ HQI

หลอดเมทัลฮาไลด์ ควอทซ์ เป็นหลอดที่ให้ความถูกต้องของสีสูง อายุการใช้งานนาน ให้ความส่องสว่างสูงเหมาะสำหรับใช้ในโรงงานอุตสาหกรรม สนามกีฬา โฟโตนเป็นต้น มีให้เลือกหลายรุ่นและหลายรูปทรงดังนี้

POWERSTAR HQI-E รูปทรงโมริจิก แก้วฝ้า

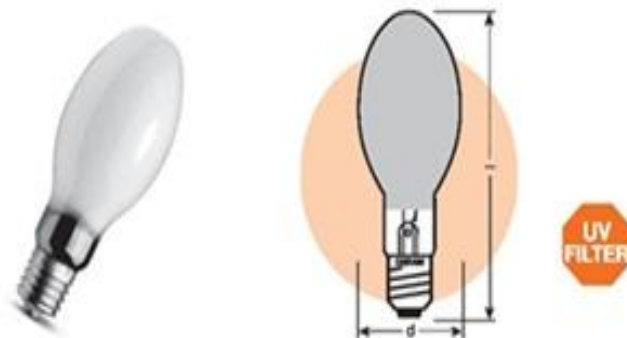

ชื่อรหัสสินค้า	ขนาด (Watt)	ความสว่าง (Lumen)	อายุการใช้งาน (ชั่วโมง)	ขั้ว	∅ d (mm)	l max (mm)	LCL (mm)	บรรจุกล่องละ	ราคาสีกรวม VAT (บาท)
ใช้งานได้ทั้งโคมหน้าเปิดและหน้าปิด									
HQI-E 70/WDL	70	4700	9000	E27	55	144	-	20	2,350.00
HQI-E 70/NDL	70	5100	9000	E27	55	144	-	20	2,350.00
HQI-E 100/WDL*	100	7900	9000	E27	55	144	-	20	2,450.00
HQI-E 100/NDL*	100	7700	9000	E27	55	144	-	20	2,450.00
HQI-E 150/WDL	150	11600	9000	E27	55	144	-	20	2,450.00
HQI-E 150/NDL	150	11500	9000	E27	55	144	-	20	2,450.00
HQI-E/P 250/D	250	17000	12000	E40	90	226	-	12	3,570.00
HQI-E/P 400/D	400	31000	12000	E40	120	290	-	12	3,770.00
ใช้งานในโคมหน้าปิดเท่านั้น									
HQI-E 250/D	250	19000	12000	E40	90	226	-	12	1,970.00
HQI-E 400/D	400	34000	12000	E40	120	290	-	12	1,970.00
HQI-E 400/N	400	40000	12000	E40	120	285	-	12	3,850.00
HQI-E 1000/N	1000	100000	9000	E40	165	380	-	6	9,300.00
HQI-E 250/N/SI**	250	21500	10000	E40	88.9	216	-	6	1,970.00
HQI-E 400/N/SI**	400	40000	10000	E40	117.5	297	-	6	2,500.00

รุ่น HQI-E 100W สามารถใช้งานกับบัลลาสต์ NAV 100W และอีกโมเดลของ HQI 150W ได้

รุ่น HQI-E 250/N/SI และ HQI-E 400/N/SI สามารถใช้งานกับบัลลาสต์สำหรับหลอดแสงจันทร์ได้

กลุ่มหลอดเมทัลฮาไลด์ ควอทซ์ พาวเวอร์สตาร์ HQI

หลอดเมทัลฮาไลด์ ควอทซ์ เป็นหลอดที่ให้ความถูกต้องของสีสูง อายุการใช้งานนาน ให้ความส่องสว่างสูงเหมาะสำหรับใช้ในโรงงานอุตสาหกรรม สนามกีฬา ไฟถนน เป็นต้น มีให้เลือกหลายรุ่นและหลายรูปทรงดังนี้

POWERSTAR HQI-TS รูปทรงกระบอก 2 ขั้ว แก้วใส

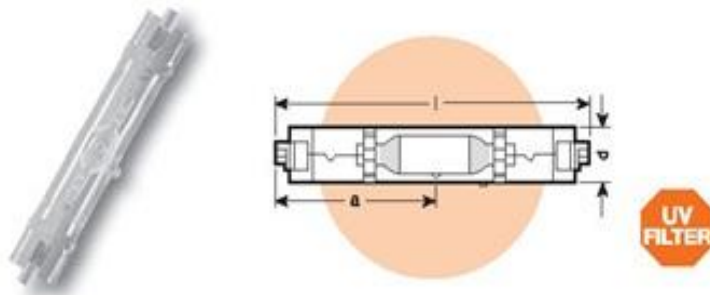

ชื่อรหัสสินค้า	ขนาด (Watt)	ความสว่าง (Lumen)	อายุการใช้งาน (ชั่วโมง)	ขั้ว	∅ d (mm)	l max (mm)	LCL (mm)	บรรจุกล่องละ	ราคาปลีก รวม VAT (บาท)
HQI-TS 70/D	70	5500	9000	RX7s	20	120	60	12	1,150.00
HQI-TS 70/NDL	70	5700	9000	RX7s	20	120	60	12	1,150.00
HQI-TS 70/WDL	70	5100	9000	RX7s	20	120	60	12	1,150.00
HQI-TS 150/D	150	12000	12000	RX7s-24	23	138	69	12	1,150.00
HQI-TS 150/NDL	150	12000	12000	RX7s-24	23	138	69	12	1,150.00
HQI-TS 150/WDL	150	11700	12000	RX7s-24	23	138	69	12	1,150.00
HQI-TS 250/D	250	20000	12000	Fc2	26	162	81	12	3,400.00
HQI-TS 250/NDL	250	20000	12000	Fc2	26	162	81	12	3,400.00
HQI-TS 250/WDL	250	22000	12000	Fc2	26	162	81	12	3,400.00
HQI-TS 400/NDL	400	36000	12000	Fc2	33	206	103	12	4,200.00
HQI-TS 400/D	400	37000	12000	Fc2	33	206	103	12	4,200.00

ใช้งานในโคมทวินิคเท่านั้น

POWERSTAR HQI-TS รูปทรงกระบอก 2 ขั้ว รุ่นไม่มีครอบแก้ว (Short-arc lamps)

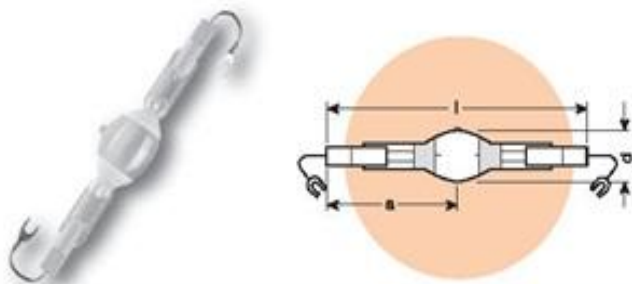

ชื่อรหัสสินค้า	ขนาด (Watt)	ความสว่าง (Lumen)	อายุการใช้งาน (ชั่วโมง)	ขั้ว	∅ d (mm)	l max (mm)	LCL (mm)	บรรจุกล่องละ	ราคาปลีก รวม VAT (บาท)
HQI-TS 1000/NDL/S	1000	90000	6000	Cable	36	187	93	10	19,000.00
HQI-TS 1000/D/S	1000	90000	6000	Cable	36	187	93	10	19,000.00
HQI-TS 2000/D/S	2000	200000	4000	Cable	36	187	93	10	22,000.00

ใช้งานในโคมทวินิคเท่านั้น

หลอดแสงจันทร์

Mercury lamps

OSRAM

หลอดเมอริคิวรี่หรือหลอดแสงจันทร์ MERCURY

เป็นหลอดประหยัดพลังงานสูง ให้แสงสีขาวนวล รูปทรงใบโหระพา อายุการใช้งานยาวนาน เหมาะสำหรับโรงงานอุตสาหกรรม โฟโตนิก อานจอรถ มีให้เลือก 2 ประเภทคือ

รุ่น HGL - เป็นหลอดแสงจันทร์ที่ต้องใช้งานร่วมกับบัลลาสต์



ชื่อรหัสสินค้า	ขนาด (Watt)	ความสว่าง (Lumen)	อายุการใช้งาน (ชั่วโมง)	ขั้ว	∅ d (mm)	l max (mm)	LCL (mm)	บรรจุกล่องละ	ราคาปลีก รวม VAT (บาท)
รุ่น HGL - ใช้งานร่วมกับบัลลาสต์									
HGL 50	50	1800	24000	E27	56	127	-	40	350.00
HGL 80	80	3800	24000	E27	71	155	-	40	185.00
HGL 125	125	6300	24000	E27	76	168	-	40	185.00
HGL 250	250	13000	24000	E40	91	226	-	12	450.00
HGL 400	400	22000	24000	E40	122	285	-	12	650.00
HGL 700	700	40000	24000	E40	141	325	-	6	4,900.00
HGL 1000	1000	57000	24000	E40	165	355	-	6	4,900.00

รุ่น HWL - เป็นหลอดที่ไม่ต้องใช้อับลาสต์ สามารถใช้ทดแทนหลอดไส้ได้ทันที

ชื่อรหัสสินค้า	ขนาด (Watt)	ความสว่าง (Lumen)	อายุการใช้งาน (ชั่วโมง)	ขั้ว	∅ d (mm)	l max (mm)	LCL (mm)	บรรจุกล่องละ	ราคาปลีก รวม VAT (บาท)
รุ่น HWL - ไม่ต้องใช้งานร่วมกับบัลลาสต์									
HWL 160	160	3100	9000	E27	76	168	-	40	185.00
HWL 250	250	5600	9000	E40	91	226	-	12	410.00
HWL 500	500	14000	9000	E40	122	275	-	12	850.00
HWL R 160 DELUXE	160	2500	9000	E27	125	168	-	6	2,020.00

กลุ่มหลอดโซเดียมความดันสูง VIALOX NAV

หลอดโซเดียมความดันสูง เป็นหลอดที่ให้แสงสว่างสูง ประสิทธิภาพการส่องสว่างสูง เป็นหลอดที่ไม่ดึงดูดแมลง เหมาะสำหรับไฟถนน ใช้งานอุตสาหกรรม ท่าเรือ ที่จอดรถ เป็นต้น

VIALOX NAV-E รูปทรงโบริลิ่ง แก้วฝ้า



ชื่อรหัสสินค้า	ขนาด (Watt)	ความสว่าง (Lumen)	อายุการใช้งาน (ชั่วโมง)	ขั้ว	∅ d (mm)	l max (mm)	LCL (mm)	บรรจุกล่องละ	ราคาปลีก รวม VAT (บาท)
VIALOX NAV-E รุ่นมาตรฐาน									
NAV-E 150	150	14500	24000	E40	91	226	-	12	730.00
NAV-E 250	250	27000	24000	E40	91	226	-	12	760.00
NAV-E 400	400	48000	24000	E40	122	290	-	12	760.00
NAV-E 1000	1000	120000	20000	E40	165	370	-	6	5,200.00
VIALOX NAV-E รุ่นมีอีกนิตยในแก้ว									
NAV-E 50/I	50	3500	16000	E27	71	156	-	24	710.00
NAV-E 70/I	70	5600	16000	E27	71	156	-	24	610.00
VIALOX NAV-E รุ่นใช้อุปกรณ์หลอดแสงจันทร์ (แทนที่หลอด HQL 125, 250, 400)									
NAV-E 110	110	8000	14000	E27	75	170	-	40	1,950.00
NAV-E 210	210	18000	14000	E40	91	226	-	12	2,100.00
NAV-E 350	350	34000	14000	E40	122	285	-	12	2,150.00
VIALOX NAV-E รุ่น SUPER 4Y									
NAV-E 100 SUPER 4Y	100	10200	28000	E40	76	183	-	12	1940.00
NAV-E 150 SUPER 4Y	150	17000	32000	E40	91	226	-	12	-
NAV-E 250 SUPER 4Y	250	31100	32000	E40	91	226	-	12	-
NAV-E 400 SUPER 4Y	400	56500	32000	E40	122	290	-	12	-
VIALOX NAV-E รุ่น 4Y									
NAV-E 50 4Y	50	3500	-	E27	71	156	-	24	1,340.00
NAV-E 70 4Y	70	5600	-	E27	71	156	-	24	1,340.00
NAV-E 150 4Y	150	14500	32000	E40	91	226	-	12	1,440.00
NAV-E 250 4Y	250	27000	32000	E40	91	226	-	12	1,540.00
NAV-E 400 4Y	400	48000	32000	E40	122	290	-	12	1,590.00
VIALOX NAV-E รุ่น 4Y มีอีกนิตยในแก้ว									
NAV-E 50/I 4Y	50	3500	-	E27	71	156	-	24	-
NAV-E70/I 4Y	70	5600	-	E27	71	156	-	24	-

หลอดไฮเพรสซอร์โซเดียม

High pressure sodium lamps

OSRAM

กลุ่มหลอดโซเดียมความดันสูง VIALOX NAV

หลอดโซเดียมความดันสูง เป็นหลอดที่ให้ความส่องสว่างสูง ประสิทธิภาพการส่องสว่างสูง เป็นหลอดที่ไม่ดึงจุดแมลง เหมาะสำหรับโถงถนน โรงงานอุตสาหกรรม ท่าเรือ ที่จอดรถ เป็นต้น

VIALOX NAV-T รูปทรงกระบอก แก้วใส

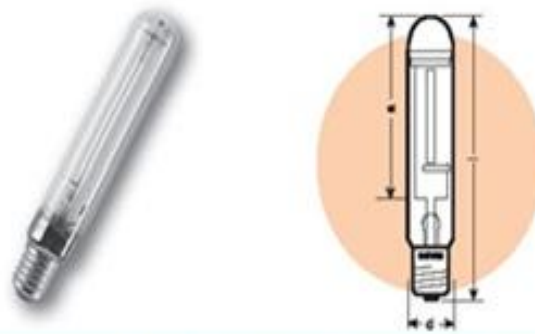

ชื่อรหัสสินค้า	ขนาด (Watt)	ความสว่าง (Lumen)	อายุการใช้งาน (ชั่วโมง)	ขั้ว	∅ d (mm)	l max (mm)	a (mm)	บรรจุกล่องละ	ราคาปลีก รวม VAT (บาท)
VIALOX NAV-T รุ่นมาตรฐาน									
NAV-T 70	70	6000	18000	E27	38	156	104	12	-
NAV-T 150	150	15000	24000	E40	47	210	132	12	730.00
NAV-T 250	250	28000	24000	E40	47	257	158	12	760.00
NAV-T 400	400	48000	24000	E40	47	285	175	12	760.00
NAV-T 1000	1000	130000	24000	E40	66	355	240	12	3,750.00
VIALOX NAV-T รุ่น SUPER 4Y									
NAV-T 50 SUPER 4Y	50	4400	-	E27	38	156	104	12	1,860.00
NAV-T 70 SUPER 4Y	70	6600	28000	E27	38	156	104	12	1,860.00
NAV-T 100 SUPER 4Y	100	10700	28000	E40	47	210	132	12	2,090.00
NAV-T 150 SUPER 4Y	150	17500	32000	E40	47	210	132	12	3,200.00
NAV-T 250 SUPER 4Y	250	33200	32000	E40	47	257	158	12	3,400.00
NAV-T 400 SUPER 4Y	400	56500	32000	E40	47	285	175	12	3,570.00
NAV-T 600 SUPER 4Y	600	90000	32000	E40	47	285	175	12	3,570.00
VIALOX NAV-T รุ่น 4Y									
NAV-T 70 4Y	70	6000	28000	E27	38	156	104	12	1,790.00
NAV-T 150 4Y	150	15000	32000	E40	47	210	132	12	1,270.00
NAV-T 250 4Y	250	28000	32000	E40	47	257	158	12	1,390.00
NAV-T 400 4Y	400	48000	32000	E40	47	285	175	12	1,400.00